



Каркас намоточный KB5

Технические характеристики

Количество выводов	4
Номер	ИШГД6.687.036
Количество секций	2
Материал	Термопласт

Габаритный чертеж

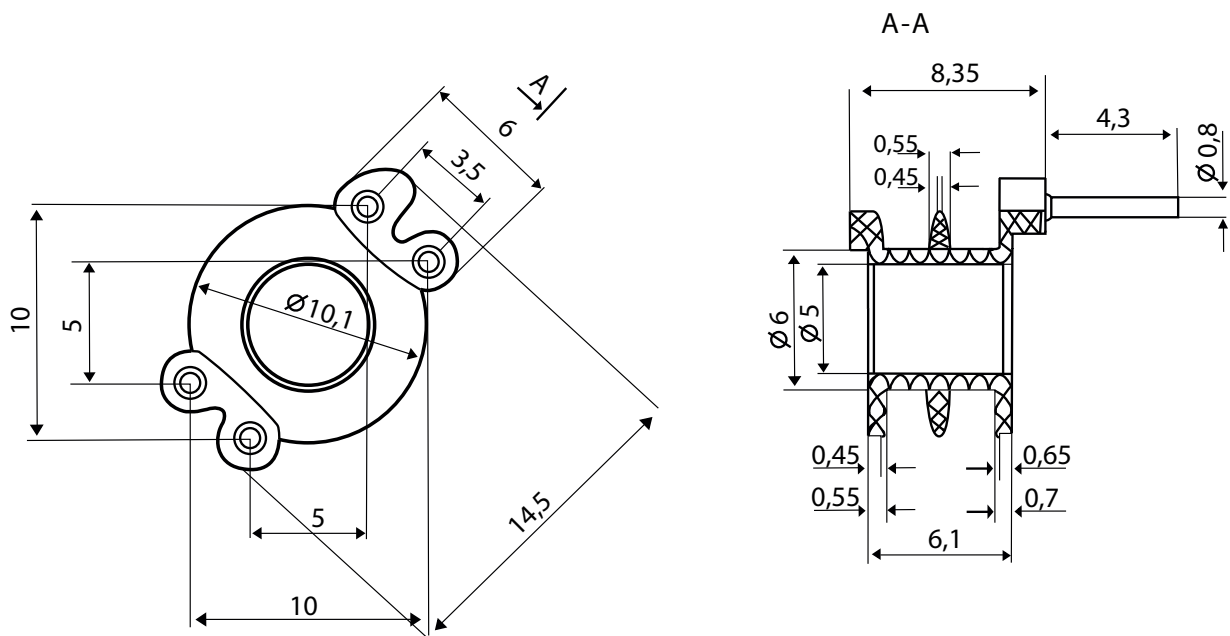

Установка на печатную плату

