



Каркас намоточный КВ8

Технические характеристики

Количество выводов	12
Номер	ИШГД4.875.066
Количество секций	2
Материал	Термопласт, реактопласт



Габаритный чертеж

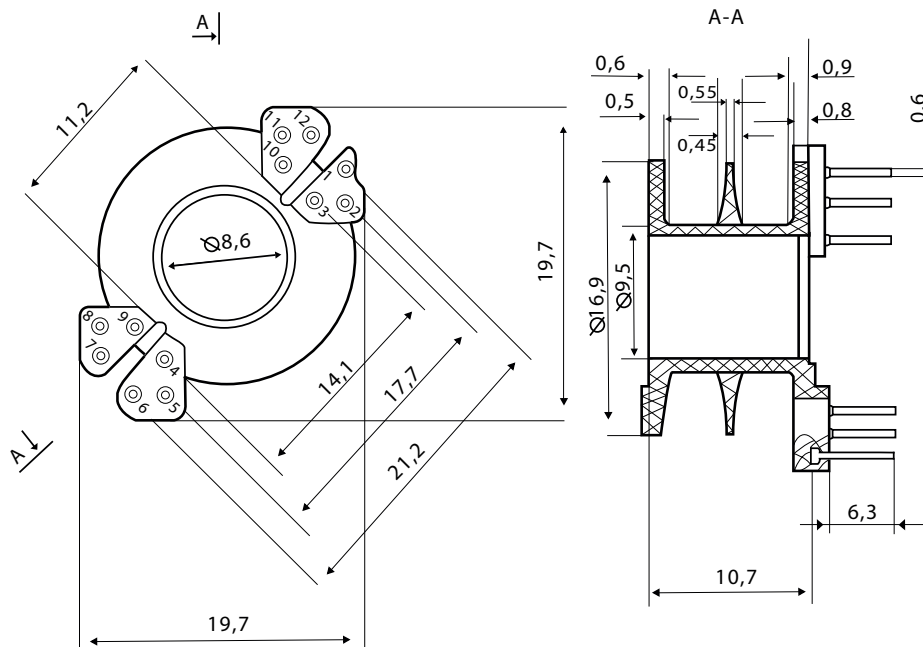

Установка на печатную плату

