



Каркас намоточный КВ 8

Технические характеристики

Количество выводов	12
Номер	ИШГД4.875.078
Количество секций	1
Материал	Термопласт, реактопласт



Габаритный чертеж

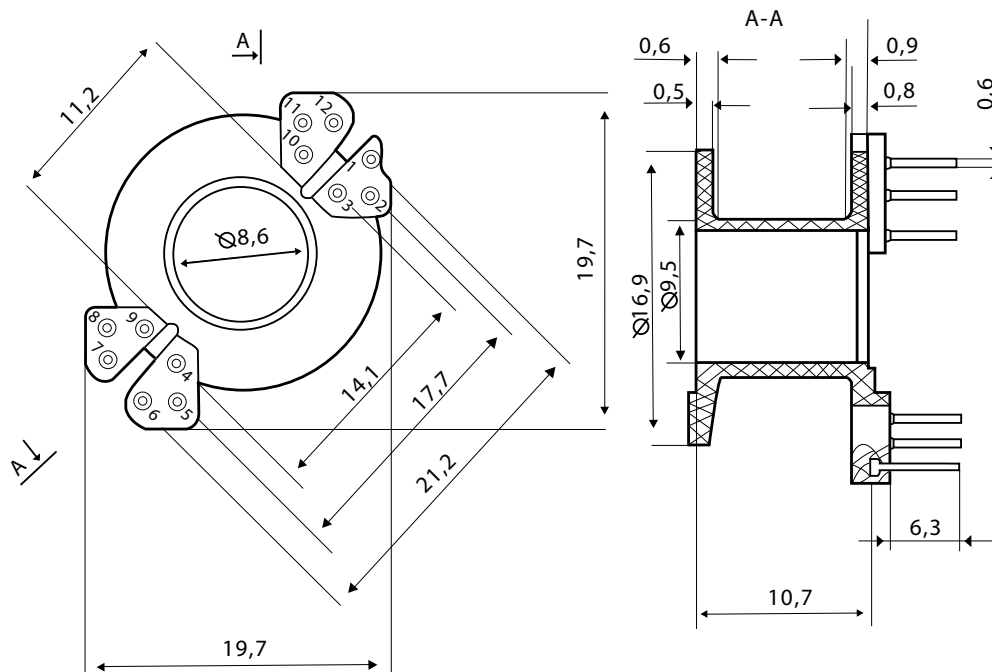

Установка на печатную плату

